

# Клапаны “мягкого” пуска Серия MX

Присоединение MX2: G3/8, G1/2, G3/4

Присоединение MX3: G3/4, G1

Модульный тип



- » Обеспечивает безопасный запуск оборудования
- » Постепенное увеличение давления в системе от 50% входного давления до номинального
- » Реле давления заказывается отдельно

Серия MX позволяет реализовать множество решений для различных отраслей и гарантирует сокращение времени монтажа, экономию пространства и стоимости. На сайте Camozzi <http://catalogue.camozzi.com> доступен конфигуратор, позволяющий подобрать подходящее решение, выбирая отдельные устройства или составив сборку БПВ.

Клапан “мягкого” пуска позволяет избежать поломок оборудования и травмирования персонала при включении пневматической системы с цилиндрами. Клапан делает возможным постепенно увеличивать давление в пневматической системе до 50% от входного значения, после чего величина давления скачком увеличивается до магистрального (100%). Обычно клапан устанавливается последним элементом в блоке подготовки воздуха.

## ОСНОВНЫЕ ХАРАКТЕРИСТИКИ

Конструкция	модульная, компактная, клапанного типа
Материалы	см. ТАБЛИЦУ МАТЕРИАЛОВ (раздел <b>3/1.40.02</b> )
Присоединение	MX2: G3/8, G1/2, G3/4 MX3: G3/4, G1
Ориентация	в любом положении
Крепление	в магистрали, на стене (используя кронштейн)
Рабочая температура	-5°C ÷ 50°C при 16 бар (при отрицательных температурах использовать осушенный воздух) -5°C ÷ 60°C при 10 бар (при отрицательных температурах использовать осушенный воздух)
Рабочее давление	2 ÷ 16 бар
Номинальный расход (при 6 бар с ΔP=1 бар)	MX2: 5800 Нл/мин (G1/2, G3/4) MX2: 4500 Нл/мин (G3/8) MX3: 8500 Нл/мин
Рабочая среда	сжатый воздух

## КОДИРОВКА

<b>MX</b>	<b>2</b>	<b>-</b>	<b>3/8</b>	<b>-</b>	<b>AV</b>	<b>-</b>	<b>LH</b>
-----------	----------	----------	------------	----------	-----------	----------	-----------

<b>MX</b>	СЕРИЯ
<b>2</b>	РАЗМЕРЫ: 2 = G3/8, G1/2, G3/4 3 = G3/4, G1
<b>3/8</b>	ПРИСОЕДИНЕНИЕ: 3/8 = G3/8 1/2 = G1/2 3/4 = G3/4 1 = G1
<b>AV</b>	КЛАПАН МЯГКОГО ПУСКА
<b>LH</b>	НАПРАВЛЕНИЕ ПОТОКА: = слева направо (стандарт) LH = справа налево

3

ПОДГОТОВКА  
ВОЗДУХА

Для сборки отдельных компонентов с фиксирующими фланцами или для настенного монтажа, см. раздел "Блоки подготовки воздуха. Серия МХ. Модульная сборка" (3/1.50.01)

## Клапан мягкого пуска Серия МХ - материалы

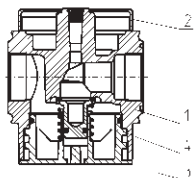

ДЕТАЛЬ	МАТЕРИАЛЫ
1 = Корпус	Алюминий
2 = Крышка	Полиацеталь
3 = Заглушка клапана	Полиацеталь
4 = Пружина	Нержавеющая сталь
Уплотнения	NBR

## МХ2 ГРАФИК ЗАВИСИМОСТИ ДАВЛЕНИЯ ОТ ВРЕМЕНИ

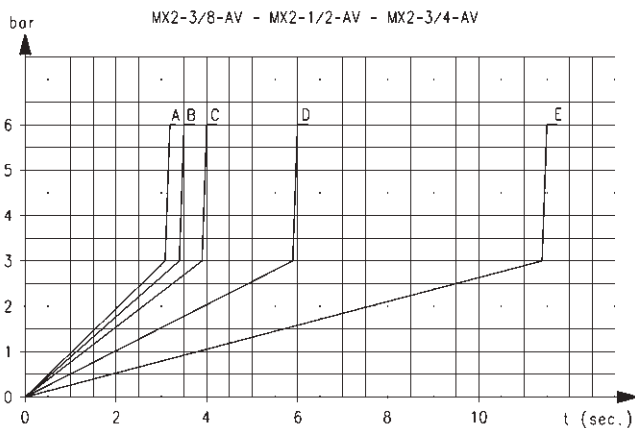

Константа К на графике показывает количество оборотов регулировочного винта для достижения требуемого времени нагнетания при входном давлении 6 бар.

A = 5 оборотов,

B = 4 оборотов,

C = 3 оборотов,

D = 2 оборотов,

E = 1 оборотов.

Разброс значений входного давления может вызвать изменение времени нагнетания на  $\pm 20\%$ .

$$K = t / V,$$

где: V = объем пневмосистемы в литрах

t = желаемое время нагнетания в секундах

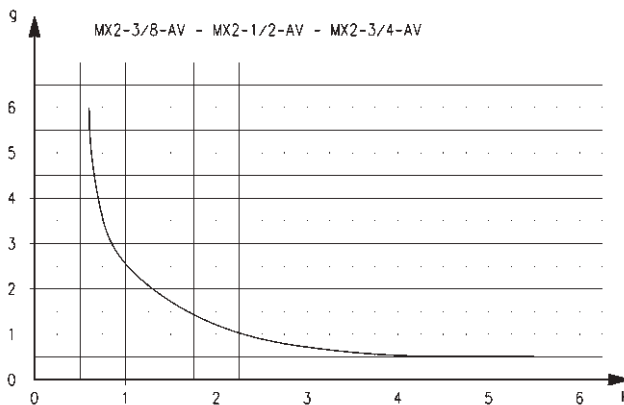

## ПРИМЕР

V = 5 л

t = 16 с

K = 16/5 = 3,2

Используя график значений К, определяем, что количество оборотов регулировочного винта будет приблизительно равно 0,8.

## МХ3 ГРАФИК ЗАВИСИМОСТИ ДАВЛЕНИЯ ОТ ВРЕМЕНИ

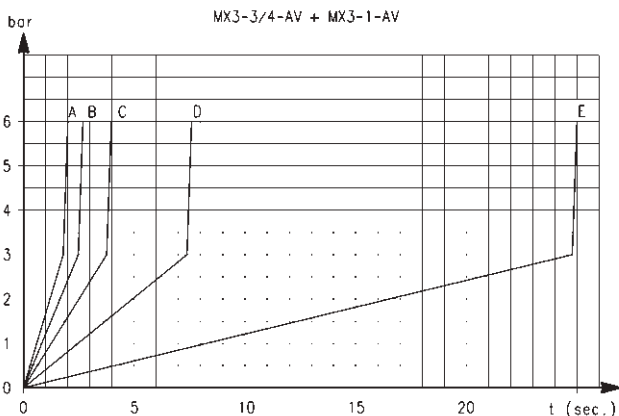

Константа К на графике показывает количество оборотов регулировочного винта для достижения требуемого времени нагнетания при входном давлении 6 бар.

A = 5 оборотов,

B = 4 оборотов,

C = 3 оборотов,

D = 2 оборотов,

E = 1 оборотов.

Разброс значений входного давления может вызвать изменение времени нагнетания на  $\pm 20\%$ .

$$K = t / V,$$

где: V = объем пневмосистемы в литрах

t = желаемое время нагнетания в секундах

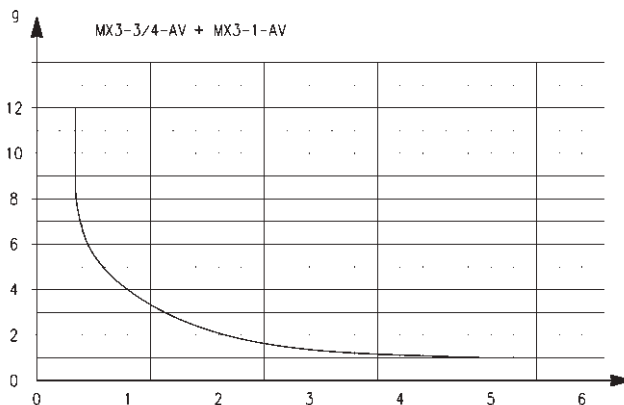

## ПРИМЕР

V = 5 л

t = 16 с

K = 16/5 = 3,2

Используя график значений К, определяем, что количество оборотов регулировочного винта будет приблизительно равно 1,8.

## Клапан мягкого пуска Серия МХ - размеры

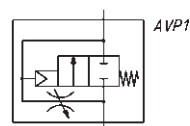
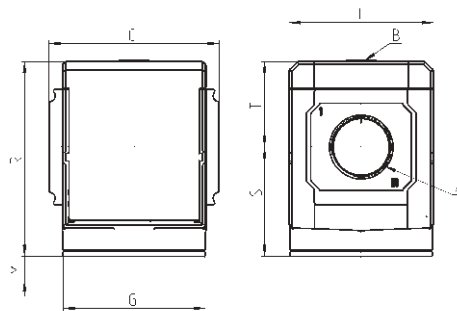

Мод.	A	B	C	G	I	M	R	S	T	Вес (кг)
<b>MX2-3/8-AV</b>	G3/8	G1/8	70	65	68	46,5	88	50,5	37,5	0.4
<b>MX2-1/2-AV</b>	G1/2	G1/8	70	65	68	46,5	88	50,5	37,5	0.4
<b>MX2-3/4-AV</b>	G3/4	G1/8	70	65	68	46,5	88	50,5	37,5	0.4
<b>MX3-3/4-AV</b>	G3/4	G1/8	89,5	75	76	48	102	57,5	44,5	0.7
<b>MX3-1-AV</b>	G1	G1/8	89,5	75	76	48	102	57,5	44,5	0.7